



Cotone*

FAMILY

CARDCASE

http://www.cot-one.jp/diykit/cardcase_movie/

IMAGE

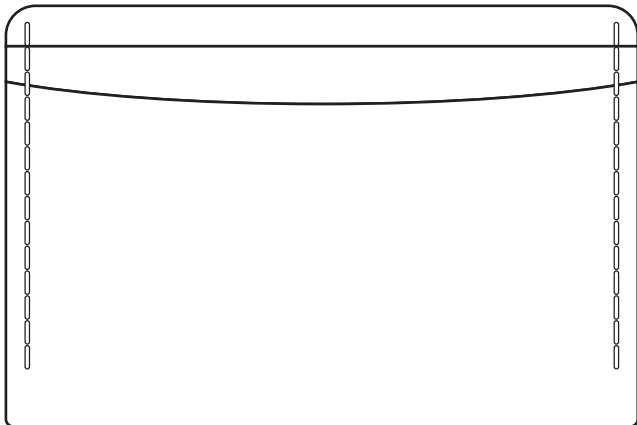

TOOLS

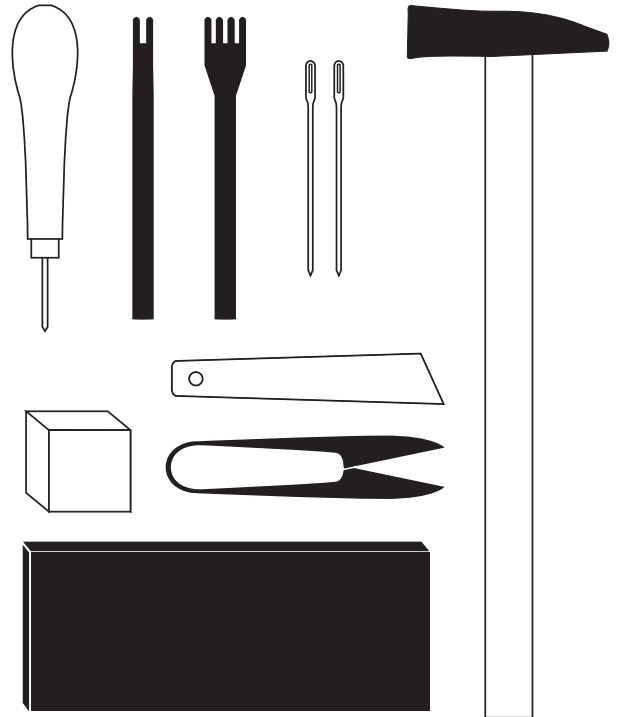

CONTENT



C-3

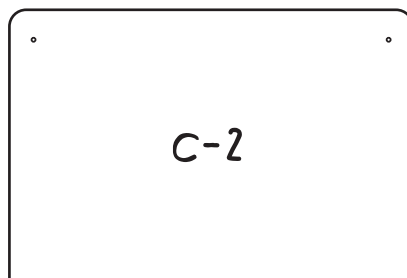

C-2

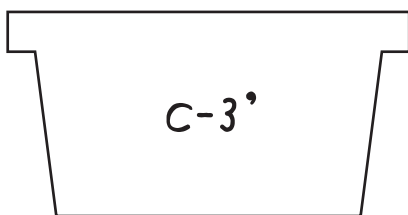
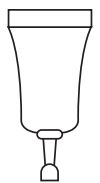
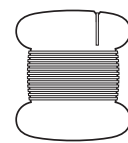

C-3'

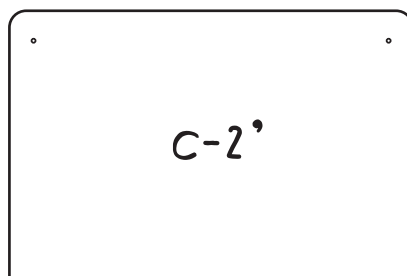

C-2'

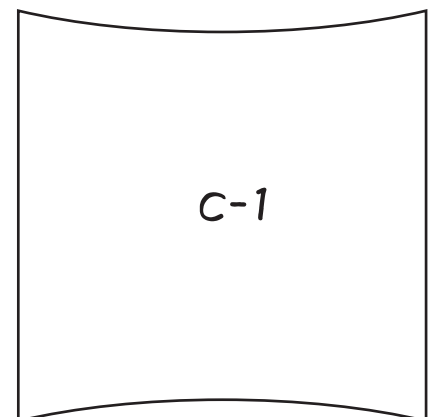

C-1

1

表面
C-3
GUIDE LINE

C-3の下方に菱目打ちでガイドラインを引きます。

2

裏面
C-3

C-3の裏面の下方と、上方の左右端にボンドを塗ります。

3

CHECK

表面

C-2とC-3の表面を上向きに重ね合わせC-2上方左右のポイントにC-3上方を合わせます。

4

表面

もう1組のC-2'、C-3'で、もう1度1-3の工程を繰り返して作ります。

5

表面

それぞれ重ね合わせたパーツのガイドライン上に菱目打ちで穴を開けます。

6

表面

菱目打ちの打ち始めは1目だけC-2の上にかかるように打ちます。START

7

POINT

針に糸を通し糸の先端から5mmの所に針で貫き糸を引く事により糸止めを作ります。

8

9

もう片方も同じ様に2本針にします。

10

用意する糸の長さは縫う距離の5-6倍必要です。

x5~6

11

返し縫いをする。

2つ目の穴に糸を通し、糸の長さが左右均等になる様に揃えます。

12

一つ一つの穴に各針を表裏から交差させる様に刺し糸を通します。

13

最後まで縫ったら
数目縫い返し、
根元から糸を
切ります。

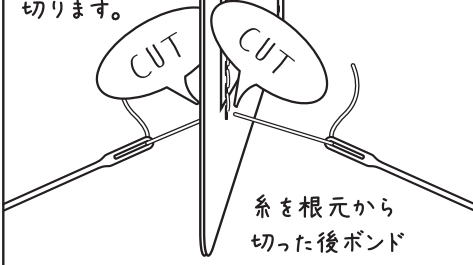

糸を根元から
切った後ボンド
を塗り押さえます。

14

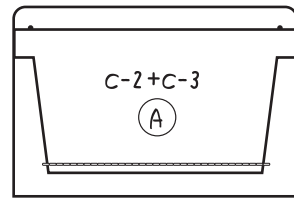

+

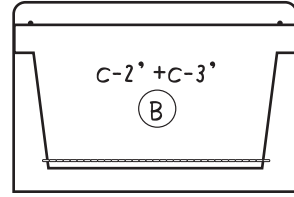

15

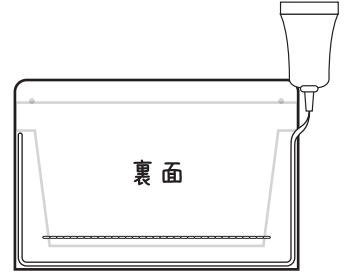

14のAとBの裏面の縁
三方にボンドを塗ります。

16

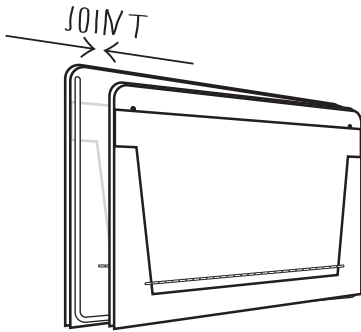

ボンドを塗ったAとBの面を
張り合わせます。

17

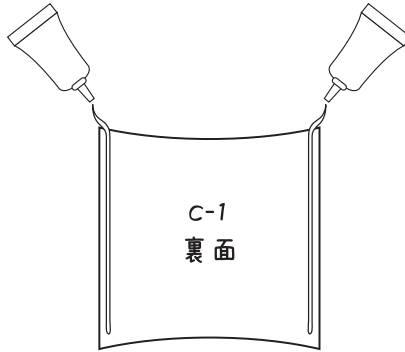

C-1の裏面両サイドにボンドを塗ります。

18

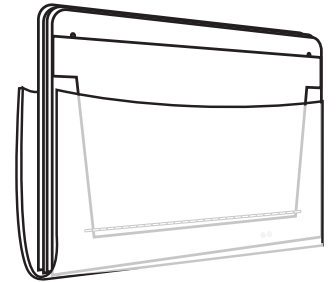

C-1を均等に二つ折にして、
C-1C-2+C-1'C-2'を挟みます。

19

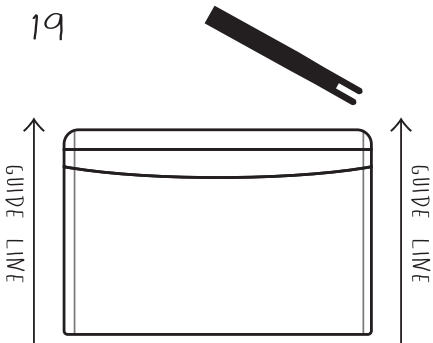

ボンドが固定されたら、菱目打ちで
両サイドにガイドラインを引きます。

20

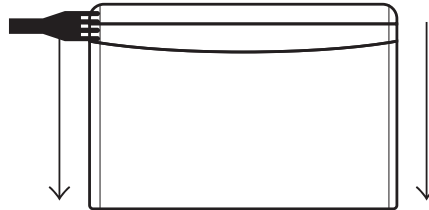

それぞれ重ね合わせたパーツの
ガイドライン上に菱目打ちで
穴を開けます。

21

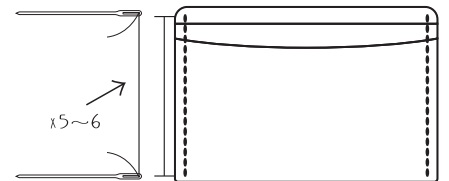

用意する糸の長さは縫う距離の
5-6倍必要です。

22

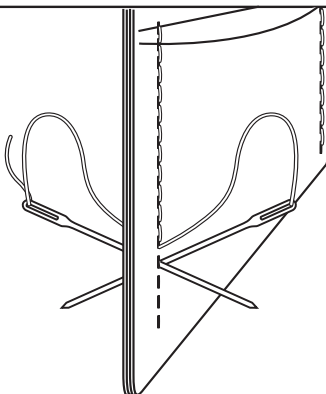

11、12と同様に縫い始め、
13と同じ様に縫い止めます。

23

FINISH

